

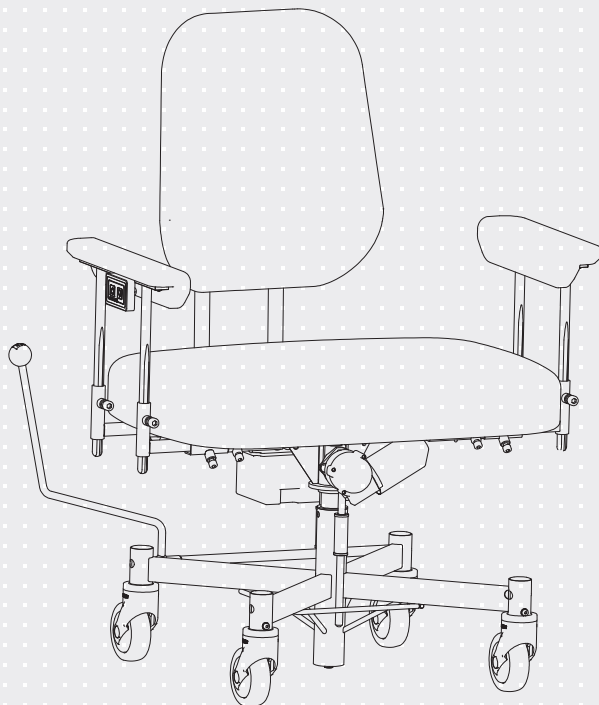

VELA Tango

VARIANT: 300, 300E & 310E

Manual nr 105478



ISO 9001
ISO 14001

Stolens utformning varierar beroende på modell

STOLENS FUNKTIONER

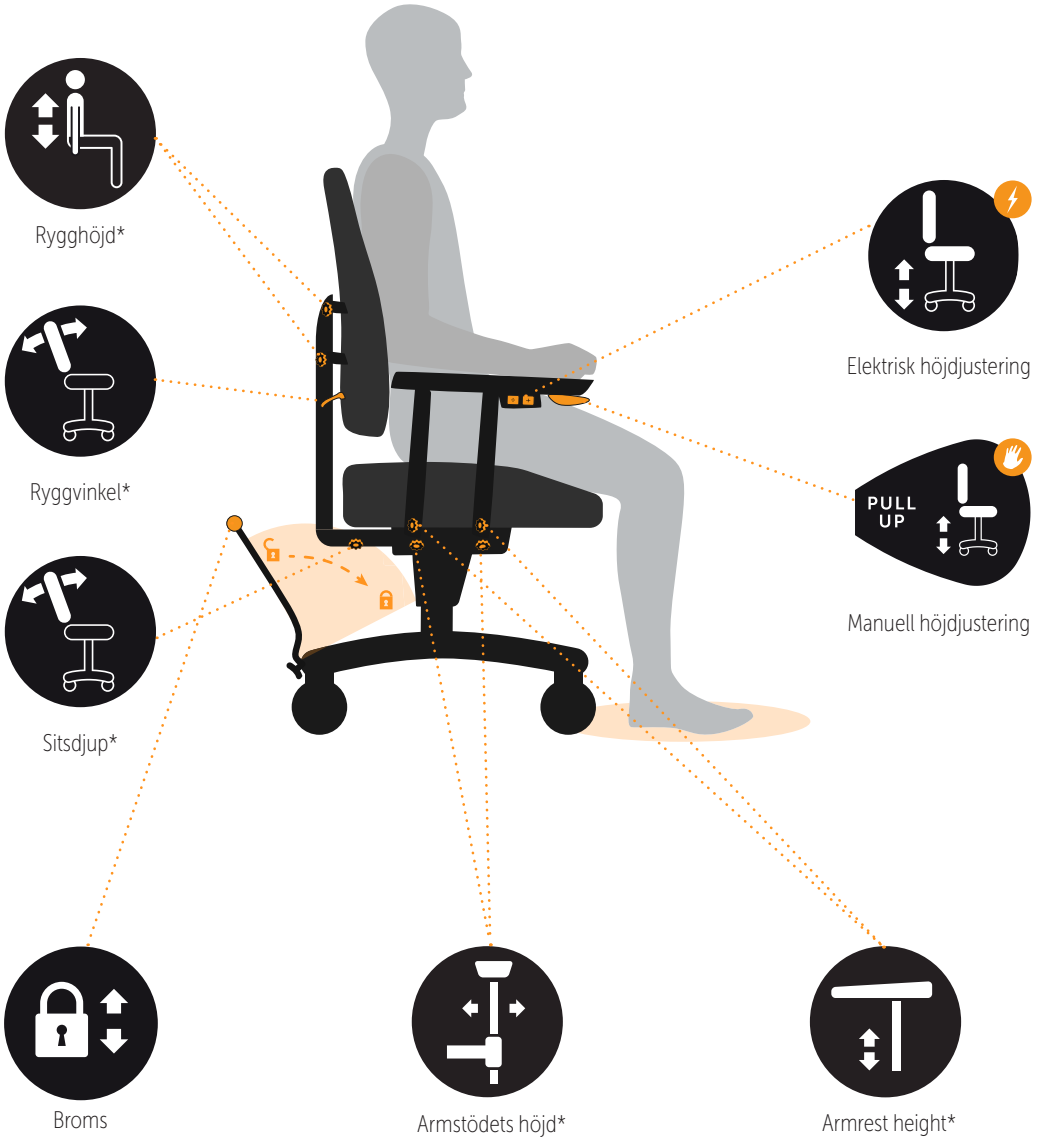

INNEHÅLL

1.0. INLEDNING	5
1.1. VARNINGAR	6
1.2. FELSÖKNING	7
1.3. VELA TANGO MED ELEKTRISK HÖJDJUSTERING	8
1.3.1. Ström	8
1.3.2. Utsläpp	8
1.4. ETIKETTER PÅ STOLEN	8
1.5. SÄKERHET	9
1.5.1. Avsedd användning	9
1.5.2. Transport	9
1.6. GARANTIE	10
1.7. UPPPACKNING AV STOLEN	10
1.8. UNDERHÅLL	10
1.8.1. Hjul	10
1.8.2. Ram	10
1.8.3. Dyna	10
1.8.4. Återvinningsguide	11
1.9. ÅTERVINNING OCH AVFALLSHANTERING	11
2.0. BRUKSANVISNING	12
2.0.1. Höjdinställning (el)*	12
2.0.2. Höjdinställning (manuell)*	12
2.0.3. Handenhet (el)*	12
2.0.4. Inställning av sitsdjup	12
2.0.5. Inställning av ryggvinkel	13
2.0.6. Inställning av rygg höjd	13
2.0.7. Inställning av armstöd, höjd	13
2.0.8. Inställning av armstöd, bredd	13
2.0.9. Bromsar*	14
2.0.10. Laddning (el)*	14
2.0.11. Skjuthandtag*	14
2.0.12. Elbroms (el)*	14
2.0.13. Fyrhjulsbroms*	15
2.0.14. Tillbehörslista	15

1.0. INLEDNING

KÄRA KUND

Grattis till din nya VELA-stol! Vi är säkra på att du kommer njuta av denna stol varje dag. Denna bruksanvisning ger användbar information om justering, drift och underhåll av din stol.

Viktigt

Vänligen läs denna bruksanvisning noggrant och spara den för framtida bruk. Denna manual finns också tillgänglig på VELA:s webbplats: www.vela-stolar.se, där du också hittar annan relevant information.

Om du har frågor, upplever fel eller något händer oavsiktligt, vänligen kontakta din VELA-leverantör.

Vi förbehåller oss rätten att göra ändringar.

VELA

Gøteborgevej 8-12
DK-9200 Aalborg SV
Danmark
www.vela-stolar.se

1.1. VARNINGAR



Användning	Vid allergisk reaktion, sluta använda stolen och kontakta läkare
Användning	Använd endast originalreservdelar från VELA
Användning	Använd endast den medföljande laddaren för att ladda stolen
Användning	Gör inga ändringar av tillbehören som medföljer stolen
Användning	Använd endast stolen för det avsedda ändamålet
Användning	Ha alltid stol bromsad på när du sätter dig eller står upp
Användning	På släta ytor som högpolerade golv eller marmorkakel kan stolen glida. Här rekommenderas att använda en 4-hjulsbroms
Användning	Använd aldrig stolen på ytor med nivåskillnader eftersom stolen kan bli instabil
Användning	Underhåll utom rengöring bör alltid utföras av en utbildad tekniker.
Användning	Utför aldrig underhåll på stolen medan den används
Användning	Följ alltid rekommenderade underhålls- och rengöringsinstruktioner
Användning	Stolens funktioner är avsedda för användaren. Endast användaren eller utbildade yrkesverksamma bör justera stolen medan användaren sitter i den
Användning	Använd aldrig den elektriska höjdjusteringen i mer än två minuter åt gången
Användning	Risk för att skada eller klämma fingrarna i rörliga delar. Använd därför inte stolen om någon rör stolen under sätet
Kvävningsrisk	Kvävningsrisk - smådelar. Låt aldrig barn leka med stolen, eftersom små delar kan tas bort
Kvävningsrisk	Om stolen är utrustad med elektrisk höjdjustering har den också kablar. Låt aldrig barn leka med dessa
Elektriska störningar	Användning av andra kablar än de vanliga kablarna kan öka det elektriska utsläppet eller minska den elektriska immuniteten
Elektriska störningar	Bärbar RF-kommunikationsutrustning (inklusive antenner) kan påverka prestandan hos denna produkt. Sådan utrustning bör inte användas närmare än 30 cm från någon del av produkten eller dess kablar, om inget annat anges av VELA.
Elektriska störningar	Stolen får endast användas med tillbehör som nämns i denna bruksanvisning, eftersom elektromagnetisk störning annars kan uppstå
Elektriska störningar	Om stolen rör sig oavsiktligt eller inte fungerar som förväntat, hitta en annan plats för stolen

1.2. FELSÖKNING

Fel	Möjlig orsak och lösning
Elektrisk höjjustering fungerar inte	Det finns ingen ström i stolens batteri. Ladda batteriet med den medföljande laddaren
Manuell höjjustering fungerar inte	Det är för mycket last eller ojämn belastning på stolen. Försök justera höjden utan att sitta i stolen. Om detta inte fungerar är gaspatronen defekt och bör bytas ut. Kontakta din VELA-leverantör
Bromsfunktionen fungerar inte	Bromsen är inte aktiverad. Se avsnitt 2.0.9. eller 2.0.12.
Armstödet är löst	En av handskruvarna kan vara lös. Dra åt handskruven
Stolen rullar dåligt	Hjulen är blockerade. Rengör hjulen från smuts och liknande.

Om ovanstående inte löser ditt problem, bör du kontakta din VELA-leverantör.

1.3. VELA TANGO MED ELEKTRISK HÖJDJUSTERING

1.3.1. STRÖM

Spänning: 24Vdc

Ström: 0.5A

Ström: 12VA



1.3.2. UTSLÄPP

En VELA-stol med elektriska funktioner har testats och uppfyller gällande krav för elektromagnetisk strålning (EMC-krav). Stolen är testad enligt följande specifikationer:

:: Utsläppsklass CISPR 11, grupp 1, klass B

Se mer information på www.vela-stolar.se

1.4. ETIKETTER PÅ STOLEN

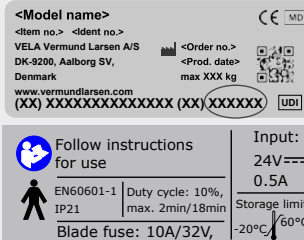
Varning	Risk för klämskador: Håll händer och fingrar borta från rörliga delar	
Ikon	Läs "Instruktioner för användning" före användning	
Ikon	Del som används: typ B, jfr. IEC60601-1 som täcker följande områden i stolen:	
Etiketter	60 x 22,5 mm De sista 6 siffrorna är produktens identitetssiffror (ID-nummer): Denna etikett gäller endast stolar med elektriska funktioner: Stolen är IP21-godkänd, vilket motsvarar skydd mot vattendroppar samt mot beröring av farliga delar med händer.	

Etiketter på stolen ska läsas på ett avstånd av ca. 40 cm under normala dagsljusförhållanden. För etiketter relaterade till stolens funktion, se avsnitt 2.0.

ALLMÄNT

1.5. SÄKERHET

Denna stol är CE-märkt och uppfyller gällande EU-föreskrifter. Stolen är tillverkad av:

VELA, Gøteborgvej 8-12,
9200 Aalborg SV, Danmark.

VELA Tango 300/310 med elektriska funktioner uppfyller alla säkerhetskrav enligt IEC 60601-1, inklusive krav för EMC enligt IEC60601-1-2.

1.5.1. AVSEDD ANVÄNDNING

Denna stol är avsedd att stödja en bariatrisk användare i en sittande ställning när han eller hon utför dagliga aktiviteter inomhus, inklusive arbetsuppgifter.

:: Stolen är inte byggd för att stå på

:: Hjulbromsen måste alltid aktiveras när du sitter eller står upp

Alla varianter av VELA Tango 300 är testade och godkända för en maximal belastning på 200kg. För optimal användning är stolens rekommenderade användarvikt 130-160 kg.

Alla varianter av VELA Tango 300E är testade och godkända för en maximal belastning på 200kg. För optimal användning är stolens rekommenderade användarvikt 130-175 kg.

Alla varianter av VELA Tango 310E är testade och godkända för en maximal belastning på 300kg. För optimal användning är stolens rekommenderade användarvikt 130-300 kg.

1.5.2. TRANSPORT

Använd alltid stolbromsen när du transporterar stolen med bil, flygplan eller något annat transportmedel. Stolen är inte godkänd för användning som passagerarsäte i något transportmedel och får inte användas på detta sätt.

Stolen är utformad för att transporteras under följande miljöförhållanden:

Temperatur: - 20 ° C till + 60 ° C
Fuktighet: 15-95%

Låt stolen stå i 24 timmar före användning om den har lagrats under - 10 ° C.

1.6. GARANTIE

VELA beviljar rätt till anspråk enligt tillämplig lag i det land där stolen har förvärvats. Reklamationsrätten gäller endast vid användning av originaldelar och tillbehör, samt anpassningar gjorda av proffs.

Obs: om ett exklusivt avtal har ingåtts direkt med VELA, gäller detta!

VELA åtar sig inget ansvar för skador på produkten eller användaren orsakade av:

- :: Transport
- :: Felanvändning
- :: Normalt slitage
- :: Felaktig användning
- :: Användning av reservdelar och tillbehör som inte är VELAS originalprodukter
- :: Justeringar gjorda av obehöriga servicetekniker

1.7. UPPPACKNING AV STOLEN

Stolen transporteras i miljövänliga och återvinningsbara förpackningar.

Vid defekter eller transportskador på stolen, vänligen kontakta din VELA-leverantör direkt. I sådana fall ska du inte försöka använda stolen eller reparera den själv.

Vid leverans har du fått:

- :: VELA-stol
- :: Användarinstruktioner
- :: Laddare (endast för stolar med elektriska funktioner)

1.8. UNDERHÅLL

Vi rekommenderar en årlig inspektion av stolen för att identifiera defekta eller slitna delar. Alla löstagbara delar ska dras åt regelbundet. Du hittar olika guider på www.vela-stolar.se.

1.8.1. HJUL

Vi rekommenderade att du regelbundet kontrollerar hjulen och tar bort eventuell smuts etc. Vissa golvtyper samlar smuts på hjulspåren. Rengör därför hjulspåren efter behov.

1.8.2. RAM

Rengör med ljummet vatten och tillsätt eventuellt ett pH-neutralt tvättmedel om det behövs.

1.8.3. DYNA

Tyg: Rengör med kemisk rengöring, med möbeltvätt eller med vatten med en hårt vriden trasa.

Syntetiskt tyg eller läder: Rengör med vatten eller mild tvål med en hårt vriden trasa.

Läder: Rengör genom att dammsuga med en mjuk borste. Undvik att använda tvättmedel.

Obs: På www.vela-stolar.se kan du hitta rengöringsinstruktioner för alla våra typer av standardklädsel.

1.8.4. ÅTERVINNINGSGUIDE

Din VELA-stol kan återanvändas av en annan person när du inte längre behöver den så länge stolen har genomgått service av en tekniker i förväg.

Stolens livslängd är fem år vid regelbunden och korrekt användning. Vi rekommenderar att VELA, din VELA-leverantör eller en utbildad tekniker utför en årlig serviceinspektion med byte av slitna delar.

1.9. ÅTERVINNING OCH AVFALLSHANTERING

Denna produkt innehåller återvinningsbara material. Därför måste produkten kasseras i enlighet med lokala föreskrifter och inte tillsammans med vanligt hushållsavfall. Korrekt bortskaffande och återvinning hjälper till att förhindra negativa effekter på miljön och människor.

Obs: Elektronisk utrustning och tillhörande batterier innehåller material, komponenter och ämnen som kan vara skadliga för människors hälsa och miljön om avfallet inte hanteras korrekt.

Elektronisk utrustning och batterier är markerade med ikonerna som visas nedan. Detta symboliserar att elektronisk utrustning och batterier inte får sorteras tillsammans med hushållsavfall utan måste sorteras separat.



Det är viktigt att du returnerar dina använda batterier på ett korrekt sätt. På detta sätt hjälper du till att säkerställa att batterier återvinns i enlighet med gällande lagstiftning och inte orsakar onödig miljöskada.

2.0. BRUKSANVISNING

Merknad: Funktioner kan vara olika på stolar efter avtal med köpare.

Gasfjäder och elektrisk lyft får endast bytas av en tekniker från VELA eller av en person med utbildning inom området.



2.0.1. HÖJDINSTÄLLNING (EL)*

Höjden kan ställas in med knappen som sitter på sidan av höger eller vänster armstöd.

Obs! VELA Tango El finns även med höjdinställning via handenhet (se punkt 2.0.3.).



2.0.2. HÖJDINSTÄLLNING (MANUELL)*

Justeras genom att dra upp handtaget under armstödet på höger sida.



2.0.3. HANDENHET (EL)*

Knapparna på framsidan av handenheten används för höjdinställning av stolen.

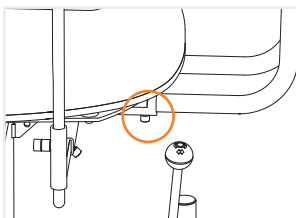

2.0.4. INSTÄLLNING AV SITSDJUP

Ställ in sitsdjupet genom att lossa de två insexskruvarna under sitsen (vid ryggstödsfästet). Därefter kan ryggstödet skjutas fram och tillbaka. Kom ihåg att dra åt insexskruvarna ordentligt när du har justerat sitsdjupet.

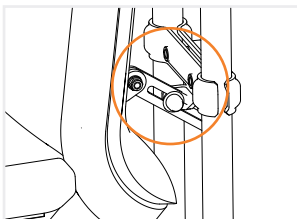

2.0.5. INSTÄLLNING AV RYGGVINKEL

Vinkla ryggstödet genom att lossa den lilla skruven på ryggstödsspärren. Därefter kan ryggstödet ställas i önskad vinkel. Kom ihåg att dra åt spärren ordentligt när du har ställt in rätt vinkel.

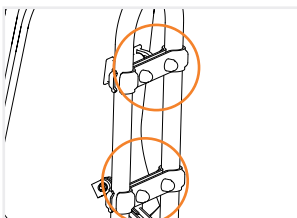

2.0.6. INSTÄLLNING AV RYGGHÖJD

Ställ in rygghöjden genom att lossa de fyra insexskruvarna som sitter på baksidan av ryggstödsfästet. När du har lossat skruvarna kan ryggstödet justeras i höjddled. Kom ihåg att dra åt insexskruvarna ordentligt när du har gjort justeringen.

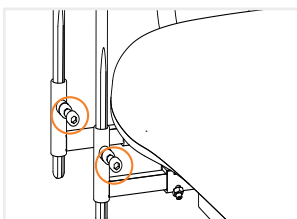

2.0.7. INSTÄLLNING AV ARMSTÖD, HÖJD

Ställ in armstödens höjd genom att först lossa båda skruvarna under armstödsstången. Kom ihåg att dra åt skruvarna ordentligt igen.

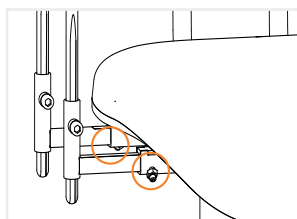

2.0.8. INSTÄLLNING AV ARMSTÖD, BREDD

Ställ in armstödens bredd genom att lossa båda skruvarna under sitsen. Kom ihåg att dra åt skruvarna ordentligt igen. Obs! Armstöden får inte justeras längre ut än den röda stoppmarkeringen.

* Beroende på modell

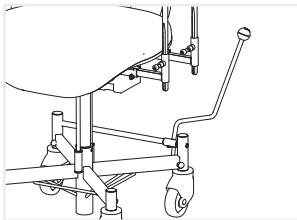

2.0.9. BROMSAR*

VELA Tango bromsas genom att handtaget på sidan av stolen förs framåt. Lossa bromsen genom att föra handtaget tillbaka till upprätt läge.

Obs! Bromsen kan monteras på antingen höger eller vänster sida.

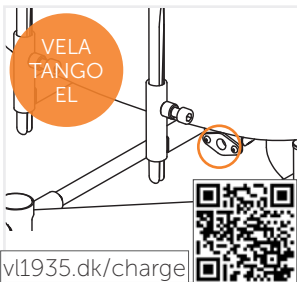

2.0.10. LADDNING (EL)*

Ladd varje dag. Stolen laddas genom att laddaren ansluts till strömbrytaren under sätet på höger sida. Lampan lyser gult medan stolen laddas och grönt när stolen är färdigladdad.

Obs! Stolen får inte användas under laddning.

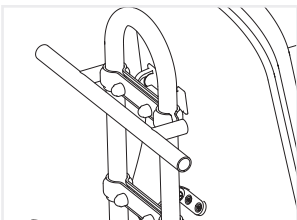

2.0.11. SKJUTHANDTAG*

Skjuthandtag för persontransport i stolen. Skjuthandtaget monteras på den översta delen av ryggstödsfästet.

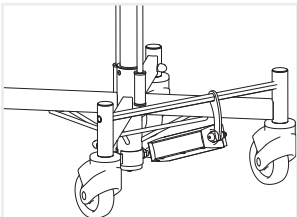

2.0.12. ELBROMS (EL)*

VELA Tango med elbroms bromsas och låses upp via handkontrollen. Vi rekommenderar att stolen är helt bromsad/ upplåst när broms används. Obs.: Den här bromsen kan bara användas via kontakter på handkontrollen.

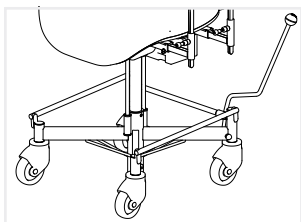

2.0.13. FYRHJULSBROMS*

Aktiveras med handbroms/fotbroms på alla stolar men via manuell låda eller kontakt under armstödet på stolar med elbroms. Fyrhjulsbromsar bromsar stolen på alla hjul och ger en stabil stol på ojämna ytor.

Obs: Med elektrisk fyrhjulsbroms rekommenderar vi att du bromsar/låser upp stolen helt när du använder funktionen.

2.0.14. TILLBEHÖRSLISTA

En VELA-stol kommer med ett utbud av tillbehör
Se komplett tillbehörslista på: www.vela-stolar.se

Obs: Laddare ingår som tillbehör när du köper en VELA-stol med elfunktioner.

* *Beroende på modell*

